

Printing Requirements

SQY		工 艺 要 求	
品 名		说明书	
尺 寸		A5	
颜 色		封面彩色，内页黑白印刷	
材 质		封面128g铜版纸，内页80g书写纸，	
印刷要求		要求印刷清晰，无脏污破损；	
使用位置		单独包装出货	
备 注			

此页面不印刷

Do not print this page.

SUPRA

РУКОВОДСТВО ПО ЭКСПЛУАТАЦИИ



ЖИДКОКРИСТАЛЛИЧЕСКИЙ ТЕЛЕВИЗОР

STV-LC75ST0045U

СОДЕРЖАНИЕ

МЕРЫ БЕЗОПАСНОСТИ И МЕРЫ ПРЕДОСТОРОЖНОСТИ.....	3
КОМПЛЕКТАЦИЯ.....	6
УСТАНОВКА.....	6
МОНТАЖ НОЖЕК.....	7
МОНТАЖ НА СТЕНУ.....	7
ПОДКЛЮЧЕНИЯ.....	8
ПАНЕЛЬ УПРАВЛЕНИЯ.....	11
ПУЛЬТ ДИСТАНЦИОННОГО УПРАВЛЕНИЯ.....	12
ОСНОВНЫЕ ОПЕРАЦИИ.....	14
РАБОТА С ТЕЛЕТЕКСТОМ.....	15
ВОСПРОИЗВЕДЕНИЕ ФАЙЛОВ.....	16
НАСТРОЙКА ТЕЛЕВИЗОРА.....	17
ЧИСТКА И УХОД.....	18
ПОИСК И УСТРАНЕНИЕ ПРОСТЫХ НЕИСПРАВНОСТЕЙ.....	19
БЕЗОПАСНАЯ УТИЛИЗАЦИЯ.....	22
ТЕХНИЧЕСКИЕ ХАРАКТЕРИСТИКИ.....	22
СЕРВИСНОЕ ОБСЛУЖИВАНИЕ.....	23

Уважаемый покупатель!

Благодарим вас за выбор продукции, выпускаемой под торговой маркой SUPRA®. Мы рады предложить вам изделия, разработанные и изготовленные в соответствии с высокими требованиями к качеству, функциональности и дизайну. Мы уверены, что вы будете довольны приобретением изделия от нашей фирмы.

Внимательно изучите данное руководство по эксплуатации. Перед началом эксплуатации телевизора все положения данного руководства должны быть прочитаны и поняты. Позаботьтесь о сохранности настоящего руководства, используйте его в качестве справочного материала при дальнейшем использовании прибора.

ВНИМАНИЕ:

Телевизор находится под высоким напряжением! Во избежание поражения электрическим током не пытайтесь разобрать телевизор или устранить неисправность самостоятельно. Обратайтесь за помощью в сертифицированные специализированные сервисные центры.



Этот значок указывает на то, что телевизор находится под высоким напряжением и возможно поражение электрическим током.



Этот значок указывает на важные инструкции по использованию устройства, отраженные в руководстве по эксплуатации.

МЕРЫ БЕЗОПАСНОСТИ И МЕРЫ ПРЕДОСТОРОЖНОСТИ

Электричество может выполнять множество полезных функций, но оно также способно причинить вред и повредить имущество при неправильном использовании. При разработке и производстве данного телевизора безопасность была нашим приоритетом, однако его неправильная эксплуатация может привести к поражению электрическим током или возгоранию. Для вашей безопасности и продления срока службы изделия, пожалуйста, внимательно прочитайте данное руководство перед использованием, а также установкой, эксплуатацией и чисткой телевизора.

Обращайте особое внимание на предупреждения, размещенные на корпусе телевизора и в данном руководстве. Следуйте всем указаниям, приведенным в данном руководстве.

Применяйте только рекомендованные производителем приспособления и аксессуары.

Использование несоответствующих приспособлений и аксессуаров может стать причиной неисправности или несчастного случая.

При подключении телевизора для соблюдения мер безопасности не используйте розетки устаревшего типа (без заземления). Присоединение производится с использованием полярной вилки или вилки с заземляющими контактами к заземленной розетке.

Телевизор должен быть подключен к сети переменного тока 100–240В, 50/60 Гц. Ни в коем случае не подключайте телевизор к источнику постоянного тока или к любому другому источнику питания, характеристики которого отличаются. При приближении грозы или если вы не планируете использовать телевизор длительный период: выньте сетевой шнур питания из розетки и отсоедините штекер антенны от телевизора.

Не допускайте перегибание и зажим кабеля питания, особенно в местах выхода кабеля из телевизора и соединения кабеля с вилкой.

Вилка питания телевизора используется как размыкающее устройство, поэтому розетка, к которой подключен сетевой шнур питания, должна быть легкодоступна.

Избегайте превышения нагрузки на розетку электропитания и удлинители. Перегрузка может послужить причиной возгорания или поражения электрическим током.

Никогда не вставляйте посторонние предметы в вентиляционные отверстия и открытые части телевизора. При эксплуатации телевизора используется высокое напряжение. Попадание посторонних предметов внутрь телевизора может послужить причиной поражения электрическим током и привести к повреждению деталей телевизора. По той же причине избегайте попадания воды или другой жидкости на телевизор.



По вопросам технического обслуживания и ремонта обращайтесь только в сертифицированные специализированные сервисные центры. Обслуживание требуется тогда, когда телевизор поврежден каким-либо образом (поврежден сетевой шнур питания или вилка, на телевизор пролита жидкость или внутрь попал посторонний предмет), если телевизор попал под дождь или находился во влажных условиях, работает не так, как указано в данном руководстве, в его работе произошли существенные изменения, телевизор падал или имеются повреждения на его корпусе.

Никогда не трогайте элементы управления и настройки, которые не описаны в данном руководстве. Неправильное использование элементов управления, не описанных в данном руководстве, может привести к нарушению нормальной работы или повреждению телевизора, для устранения которых потребуется обращение в сервисный центр.



Ремонт должен производиться только в сертифицированных специализированных сервисных центрах.

Открытие задней крышки или попытка выполнить ремонт самостоятельно лишают права на гарантийный ремонт и могут привести к серьезным травмам или даже вызвать поражение электрическим током, а также стать причиной возникновения пожара.

При монтаже телевизора на стене убедитесь в том, что строго соблюдаются инструкции изготовителя. Используйте только те крепежные приспособления, которые рекомендованы изготовителем.

Не размещайте телевизор на неустойчивой тележке, подставке, треноге или на шатком столе. Размещение телевизора в неустойчивом положении может привести к повреждению или травме из-за падения телевизора.



Используйте только рекомендованные производителем: тележку, подставку, треногу, кронштейн или стол. Когда используется тележка, будьте аккуратны при перемещении тележки совместно с

телевизором, чтобы избежать его опрокидывания. Неожиданные остановки, чрезмерные усилия и неровности поверхности пола могут привести к падению телевизора с тележки и негативным последствиям.

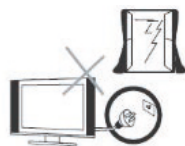

Для дополнительной защиты данного телевизора при грозовой погоде отключите телевизор от розетки питания и отсоедините антенный кабель. То же самое рекомендуется проделать, если не планируется использование телевизора в течение длительного времени. Это предотвратит повреждение телевизора от молнии или из-за перепадов напряжения.



Не используйте телевизор вблизи воды, например, рядом с раковиной, мойкой или стиральной машиной, во влажном подвале, вблизи бассейна и т. д. После транспортировки в условиях низкой температуры перед включением телевизора дайте выдержку около часа при комнатной температуре, чтобы испарился конденсат. Не включайте телевизор сразу. Наличие влаги на компонентах телевизора может вызвать пожар, поражение электрическим током или другие негативные последствия.



Не размещайте на телевизоре тяжелые посторонние предметы и сосуды с жидкостями. Не устанавливайте на телевизор источники открытого огня, например, горящие свечи, так как это может

привести к выходу телевизора из строя или к его возгоранию.



Перед очисткой телевизора выньте сетевой шнур питания из розетки. Нельзя чистить телевизор жидкими или аэрозольными чистящими средствами. Для очистки используйте чистую слегка влажную мягкую ткань.



Устанавливайте телевизор в соответствии с инструкциями изготовителя. При установке телевизора обеспечьте свободное пространство вокруг него не менее 10 см с каждой стороны.

Не закрывайте вентиляционные и другие отверстия, так как недостаточная вентиляция может вызвать перегрев и сокращение срока службы телевизора. Не размещайте телевизор на кровати, диване, ковре или другой аналогичной мягкой поверхности, так как при этом могут быть заблокированы вентиляционные отверстия. Данный телевизор не предусматривает установку внутри закрытого пространства, поэтому не размещайте телевизор в закрытом месте, таком, как шкаф для книг или стеллаж, если не обеспечена нормальная вентиляция.

Не устанавливайте телевизор вблизи источников тепла, таких как батареи центрального отопления, тепловые радиаторы, обогреватели, печи или другие устройства (включая усилители), генерирующие тепло.

Использование видео игр или других внешних источников сигнала, генерирующих неподвижное изображение в течение 10 минут и более, может оставить неустранимые последствия в виде следов этого изображения на экране телевизора. Ана-

логичные последствия могут вызвать логотипы сети/программ, номера телефонов. Повреждение экрана в результате продолжительного отображения неподвижного изображения не подлежит гарантийному обслуживанию.

Основа жидкокристаллической панели, используемой в телевизоре, сделана из стекла. Поэтому она может разбиться при падении телевизора или ударе его другим предметом.



Будьте аккуратны, не поранитесь осколками стекла, если ЖК-панель разбилась.

Меры безопасности при использовании батарей

Неправильное использование элементов питания может привести к утечке химикатов и/или взрыву. Выполняйте следующие инструкции.

Устанавливайте элементы питания в строгом соответствии с полярностью (+) и (-).

Различные типы элементов питания имеют различные характеристики. Не используйте вместе элементы питания разных типов.

Не используйте вместе старые и новые элементы питания. Одновременное использование старых и новых элементов питания снижает срок службы нового элемента питания или ведет к утечкам химикатов из старого элемента питания.

Выньте элементы питания сразу же, как только они разрядились. Химикаты, вытекшие из элементов питания, вызывают коррозию. Если обнаружены следы утечки химикатов, удалите их тканью.

Выньте элементы питания из ПДУ, если он не используется в течение длительного времени.

ВНИМАНИЕ:

Жидкокристаллическая панель – это высокотехнологическое изделие, дающее изображение высокого качества. Иногда на экране телевизора могут появиться несколько неактивных пикселей в форме фиксированных точек синего, зеленого, красного или черного цвета. Имейте в виду, что это не оказывает влияния на работоспособность телевизора.

Допустимая температура при эксплуатации телевизора: от +5° до +40° С.

Допустимая температура при транспортировке телевизора: от -15° до +50° С.

ПРИМЕЧАНИЕ:

Все изображения приведены в качестве иллюстрации, реальное изделие может незначительно отличаться от изображения.

КОМПЛЕКТАЦИЯ



Телевизор – 1

Кабель питания – 1



Пульт дистанционного управления – 1

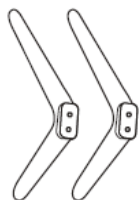

Ножки – 2

 Винты - 6



Руководство пользователя – 1

Гарантийный талон – 1

ПРИМЕЧАНИЕ:

Для безопасной и удобной транспортировки телевизора сохраните оригинальную упаковку.

УСТАНОВКА

Перед установкой и использованием тщательно изучите содержание раздела «Меры безопасности и меры предосторожности».

Достаньте телевизор из упаковочной коробки и поставьте его на надежную плоскую поверхность. Вам потребуется закрепить основание телевизора (если оно не закреплено), если вы хотите поставить его, или снять основание и закрепить телевизор на стену.

Устанавливайте телевизор таким образом, чтобы избежать попадания прямых солнечных лучей на экран, так как посторонний свет ухудшает восприятие изображения и вызывает необходимость установки большей контрастности и яркости свечения экрана. Рекомендуется смотреть телевизор при мягком непрямом освещении. Просмотр телевизора в полной темноте или при наличии отражений на экране вызывает усталость глаз.

Вокруг телевизора должна быть обеспечена надежная вентиляция, в противном случае возможен перегрев и в результате поломка телевизора и/или пожар.

МОНТАЖ НОЖЕК

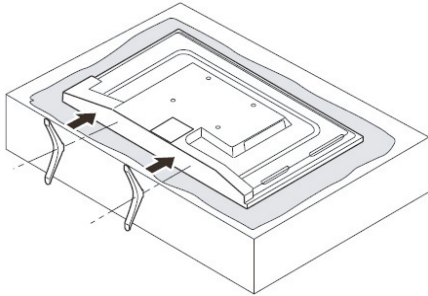

Найдите подходящую устойчивую поверхность и покройте ее мягкой тканью. Положите телевизор на подготовленную поверхность ЖК-экраном вниз.



Определите правую и левую ножки, затем приложите их к корпусу телевизора, как показано на рисунке. Выровняйте отверстия и надежно зафиксируйте ножки винтами. Убедитесь, что ножки прочно закреплены и поставьте телевизор на них.

МОНТАЖ НА СТЕНУ

Для монтажа на стену потребуется дополнительно приобрести монтажный кронштейн стандарта VESA, рассчитанный на вес телевизора. Следуйте инструкциям, прилагаемым к монтажному кронштейну.

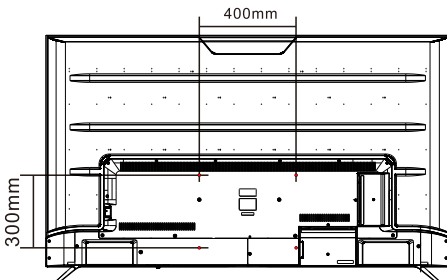

(для крепежа используются четыре винта М6х8мм) Кронштейн должен крепиться на крепкую вертикальную стену (максимальный угол наклона 10 градусов). При монтаже телевизора на потолок или наклонную поверхность, он может упасть, что может привести к серьезным травмам. При необходимости установки телевизора в нестандартных условиях обратитесь к квалифицированным техническим специалистам.

При выборе места установки, следует предусмотреть достаточно места для расположения и подключения внешних устройств. Вокруг телевизора должна быть обеспечена надежная вентиляция, в противном случае возможен перегрев и в результате поломка телевизора и/или пожар.

Во избежание поражения электрическим током во время монтажа на стену телевизор должен быть отключен от электросети.

Перед монтажом на стену отсоедините от телевизора ножки.

Во время монтажа не перетягивайте винты, фиксирующие кронштейн к корпусу телевизора, т.к. в результате пластик может треснуть, что не подлежит восстановлению по гарантии.

ПОДКЛЮЧЕНИЯ

Замечания по выполнению подключений

Перед тем, как подключить к телевизору какое-либо устройство, либо отключить устройство от телевизора, отключите питание телевизора и устройства, выполните необходимые соединения, затем включите питание телевизора и подключенного устройства. Когда вы отключаете или подключаете кабель питания или сигнальный кабель, то держите его за вилку или штекер (изолированную часть) и не тяните за кабель.

Перед подключением какого-либо устройства к телевизору убедитесь, что оно поддерживает выбранный тип подключения (см. руководство по эксплуатации подключаемого устройства).

При подключении кабелей контакты должны быть плотными, в противном случае качество изображения может ухудшиться, либо цвета могут быть искажены.

Соединительные разъемы телевизора

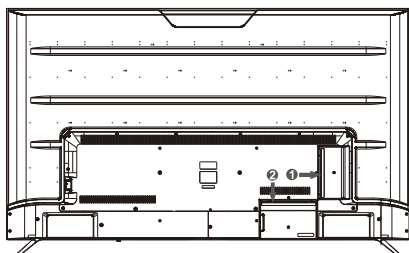

HDMI1, HDMI2/ARC, HDMI3 – аудиовидеоходы HDMI

USB1, USB2 – разъемы для подключения накопительных устройств USB

CI – разъем для установки карты доступа к цифровому телевидению

CVBS – композитный видеовход

L-R – парный аудиовход

RF – разъем для подключения антенного кабеля

Earphone – разъем для подключения наушников

RJ45 – разъем для подключения сетевого кабеля

OPTICAL – цифровой аудиовыход

Подключение телевизионной антенны

Для получения оптимального качества изображения рекомендуется использовать наружную антенну или телевизионный кабель.

Рекомендуется использовать коаксиальный кабель 75 Ом, чтобы не допустить образование помех в результате несовпадения сопротивления.

Запрещается прокладывать антенный кабель вместе с силовым.

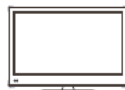

Подключите штырь антенного кабеля к антенному гнезду телевизора.

Подключение HDMI

К HDMI разъему телевизора можно подключить различное аудио/видеооборудование, например: видеопроигрыватель с функцией записи, DVD-проигрыватель или Blu-ray-проигрыватель. При этом для некоторых устройств в настройках необходимо установить режим выходного сигнала для HDMI сигнала (см. руководство по эксплуатации подключаемого оборудования).

Следует отметить, что в настоящее время самым современным и удобным способом подключения, обеспечивающим максимальное качество изображения, является присоединение через HDMI входы, позволяющие просматривать изображение с высоким разрешением (HD), что позволяет, при наличии источника соответствующего качества, полностью реализовать высокий потенциал ЖК экрана. По интерфейсу HDMI передается как звук, так и изображение, что позволяет использовать только один кабель.

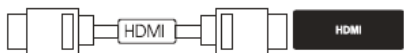

Для подключения устройств по интерфейсу HDMI присоедините один конец HDMI кабеля к разъему HDMI DVD-проигрывателя или другого аудио/видеоустройства, а другой - к разъему HDMI телевизора. Сначала подключите к электросети внешнее оборудование, а затем телевизор.

ПРИМЕЧАНИЕ:

При подключении кабеля к HDMI разъему не прикладывайте больших усилий, чтобы предотвратить повреждение контакта.

Подключение к композитному аудиовидеовыходу

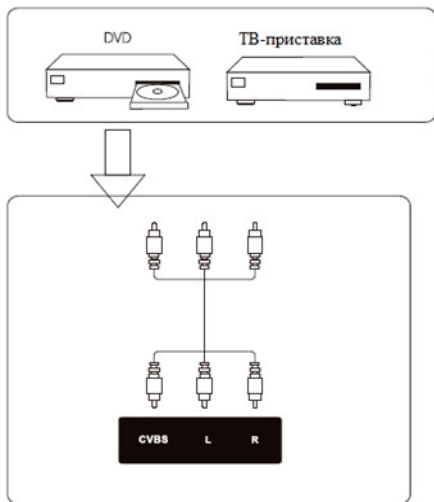

Чтобы подключить DVD-проигрыватель к композитному видеовыходу телевизора, композитным аудиовидеокабелем соедините видеовыход CVBS телевизора с видеовыходом DVD-проигрывателя, а парный аудиовыход L-R телевизора с аудиовыходом DVD-проигрывателя (обычно для правого аудиоканала (R) используется разъем красного цвета, а для левого аудиоканала (L) – разъем белого цвета).

Подключение USB устройств

Телевизор поддерживает стандартные устройства USB1.1/USB2.0.



Подключите накопительное устройство USB к USB разъему телевизора. При необходимости используйте соединительный кабель USB.

Подключение аудиосистемы



Соответствующим кабелем соедините аудиовход OPTICAL аудио ресивера и аудиовыход OPTICAL телевизора. Сначала подключите к электросети аудиосистему, а затем телевизор.

Подключение к домашней сети



Для того чтобы телевизор имел доступ в интернет, необходимо подключить его к домашней сети посредством присоединения сетевого кабеля к разъему RJ45 телевизора.

Подключение наушников



Чтобы прослушивать звук через наушники, подключите их к соответствующему разъему телевизора.

При прослушивании с помощью наушников не устанавливайте слишком высокую громкость, в противном случае возможно повреждение органов слуха.

Подключение карты доступа



Вставьте карту доступа в разъем CI в соответствии с инструкциями поставщика услуг.

Подключение к электросети

Подключите кабель питания к разъему электропитания на телевизоре (опционально). Вилку сетевого шнура питания подключите к электросети 100-240В, 50/60 Гц. Телевизор будет находиться в режиме ожидания

ВНИМАНИЕ:

Телевизор должен быть подключен к источнику переменного тока с напряжением 100-240В и частотой 50/60 Гц. Ни в коем случае не присоединяйте телевизор к источнику питания с другими характеристиками.

ПАНЕЛЬ УПРАВЛЕНИЯ

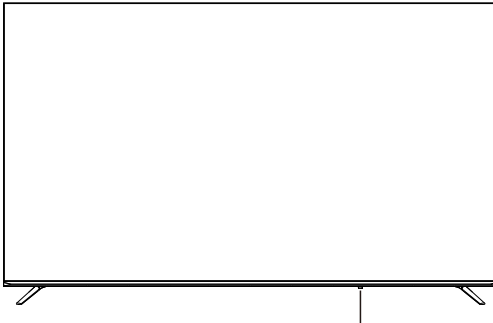

Индикатор
Окошко приема сигналов
пульта дистанционного управления

ПРИМЕЧАНИЕ:

Перед началом эксплуатации снимите с экрана защитную пленку.

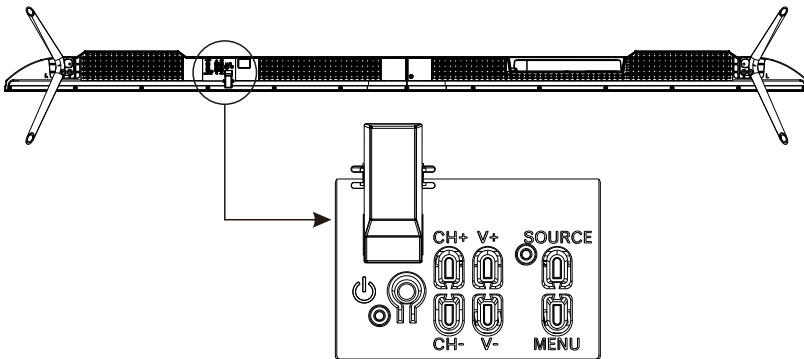

SOURCE - кнопка выбора источника сигнала

MENU - кнопка переход в меню настроек, возврата в предыдущее меню

CH+/CH- - кнопки переключения телеканалов (также служат для перехода вверх/вниз при работе с меню)

VOL+/VOL- - кнопки регулировки громкости (также служат для перехода влево/вправо при работе с меню)

POWER - кнопка включения телевизора или перевода его в режим ожидания

ПУЛЬТ ДИСТАНЦИОННОГО УПРАВЛЕНИЯ

Питание пульта дистанционного управления

Перед началом использования пульта дистанционного управления (далее пульт ДУ) необходимо установить в него две батарейки типа ААА. Обычно батареек хватает на один год работы пульта ДУ.

1. Откройте крышку отсека для батареек.
2. Установите в отсек две батарейки ААА в соответствии с обозначениями (+) и (-), имеющимися внутри отсека.
3. Закройте отсек.

Меры безопасности при использовании элементов питания

Неправильное использование элементов питания может привести к утечке электролита и/или взрыву. Выполняйте нижеследующие инструкции.

Устанавливайте элементы питания в строгом соответствии с полярностью (+) и (-).

Различные типы элементов питания имеют различные характеристики. Не используйте вместе элементы питания разных типов.

Не используйте вместе старые и новые элементы питания. Одновременное использование старых и новых элементов питания снижает срок службы нового элемента питания или ведет к утечкам электролита из старого элемента питания.

Выньте элементы питания сразу же, как только они разрядились. Химикаты, вытекшие из элементов питания, вызывают коррозию. Если обнаружены следы утечки химикатов, удалите их тканью.

Выньте элементы питания из пульта ДУ, если он не используется в течение длительного времени.

Использование пульта дистанционного управления

При использовании пульта ДУ направляйте его непосредственно на приемник инфракрасных сигналов на передней панели телевизора. Предметы, находящиеся между пультом ДУ и окном приема сигналов, могут мешать правильной работе.

Окно приема сигналов пульта дистанционного управления

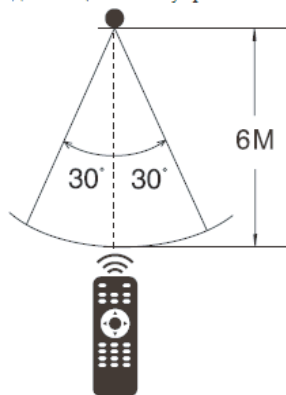

Максимальное расстояние действия пульта ДУ достигает 6 метров от телевизора. При операциях с пультом допустим угол наклона до 30 градусов.

Не подвергайте пульт ДУ ударам, не погружайте его в жидкости и не оставляйте в местах с высокой влажностью.

Не оставляйте пульт ДУ под прямыми солнечными лучами или рядом с источниками тепла, так как чрезмерный нагрев может деформировать корпус.

Пульт ДУ может работать некорректно, если окно приема сигналов на корпусе телевизора находится под прямыми солнечными лучами или сильным освещением. В этом случае измените направление освещения или положение телевизора, либо приблизьте пульт ДУ к окну приема сигналов.

Кнопки пульта дистанционного управления и их функции



POWER Кнопка включения телевизора / перехода в режим ожидания.

MUTE Кнопка блокировки звука / отключения блокировки звука.

0-9 Цифровые кнопки для ввода номеров телеканалов.

-/-- не имеют функции.

Кнопка переключения между текущим телеканалом и предыдущим просматриваемым.

SLEEP Кнопка установки таймера спящего режима.

AUDIO Кнопка переключения языка звукового сопровождения в режиме цифрового телевидения и воспроизведения файлов в режиме MEDIA.

FAV Кнопка отображения списка избранных каналов.

HOME Кнопка перехода в Smart режим (Домашняя страница).

BROWSER Браузер.

MOUSE Кнопка включения/выключения мыши.

PRTSC Снимок экрана.

INPUT Кнопка выбора источника сигнала. В открывшемся меню выберите нужный источник и нажмите кнопку OK.

INFO Кнопка вызова текущей информации о передаче, телеканале или об источнике сигнала.

MENU Кнопка перехода в меню настроек телевизора. Если вы находитесь в дополнительном меню, нажмите кнопку MENU, чтобы вернуться в предыдущее меню.

EXIT Кнопка выхода из меню.

Кнопки навигации для работы с меню.

OK Кнопка подтверждения при работе с меню.

VOL+ / VOL- Кнопки регулировки громкости.

CH^ / CHv Кнопки переключения на следующий/предыдущий телеканал.

REC Кнопка начала видеозаписи в режиме цифрового телевидения DTV (к телевизору должен быть подключен накопитель USB).

P.MODE Кнопка выбора режима изображения.

S.MODE Кнопка выбора режима звука.

Цветные кнопки соответствуют соответственно окрашенным объектам при работе с меню и теле-текстом.

HOLD Кнопка удержания страницы телетекста (нажмите кнопку **HOLD** еще раз, чтобы отключить удержание).

MIX Кнопка переключения смешанного и обычного режимов телетекста.

T-SHIFT Кнопка включения функции сдвига по времени в режиме цифрового телевидения DTV (к телевизору должен быть подключен накопитель USB).

SUBPAGE Кнопка перехода к подстраницам телетекста (при их наличии).

SIZE Кнопка изменения размера окна телетекста (обычный, увеличенная верхняя часть, увеличенная нижняя часть).

REVEAL Кнопка показа скрытого текста в режиме телетекста. Чтобы спрятать текст, нажмите эту кнопку еще раз.

INDEX Кнопка перехода на основную страницу телетекста (меню телетекста).

TEXT Кнопка перехода в режим телетекста или выхода из него.

EPG Кнопка перехода в электронное расписание программ в режиме цифрового телевидения.

TV/RADIO Кнопка переключения режимов ТВ/Радио.

⏮ ⏭ Кнопки включения быстрой перемотки назад/вперед в режиме USB.

▶⏸ Кнопка начала/приостановки воспроизведения в режиме USB.

⏮⏮⏮ Кнопки перехода к предыдущему/следующему файлу в режиме USB.

■ Кнопка остановки воспроизведения в режиме USB.

ОСНОВНЫЕ ОПЕРАЦИИ

Включение и выключение телевизора

Подключите вилку питания телевизора к электрической розетке. Включите телевизор переключателем питания на корпусе (опционально), и он перейдет в режим ожидания. В режиме ожидания нажмите кнопку  на телевизоре или на пульте ДУ для того, чтобы включить телевизор.

Если требуется на время выключить телевизор, то нажмите кнопку  на телевизоре или на пульте ДУ.

Если необходимо отключить телевизор полностью, то выключите телевизор переключателем питания (опционально) или отсоедините кабель питания от электросети.

ПРИМЕЧАНИЯ:

При подключении кабеля питания к телевизору к розетке убедитесь, что контакты плотные, в противном случае возможен перегрев соединительного разъема или вилки питания и даже возгорание.

Выбор источника сигнала

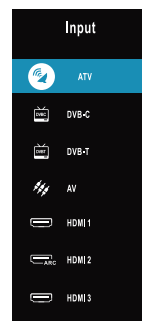

Чтобы выбрать источник сигнала, нажмите кнопку **INPUT** на пульте ДУ и в меню источников сигнала кнопками **▲▼** выберите источник сигнала, после чего нажмите кнопку **OK** для подтверждения.

Переключение телеканалов

Нажимайте кнопки **CH▲/CH▼** на панели управления или кнопки **CH+ /CH-** на пульте ДУ, чтобы переключаться по каналам.

Кроме того, вы можете использовать цифровые кнопки пульта ДУ для ввода номеров телеканалов. При вводе двух- или трехзначного номера канала интервал между нажатиями кнопок не должен превышать 1-2 секунды.

Нажимайте кнопку **↔**, чтобы переключаться между текущим телеканалом и предыдущим просматриваемым.

Настройка уровня громкости

Вы можете регулировать уровень громкости, нажимая кнопки **VOL+ /VOL-** на панели управления или на пульте ДУ.

Блокировка звука

Чтобы заблокировать звук, нажмите кнопку **✖** на пульте ДУ. Чтобы отключить блокировку звука и вернуться к предыдущему уровню звучания, нажмите кнопку **✖** еще раз.

Электронное расписание передач

Электронное расписание передач доступно только в режиме цифрового телевидения, если оно транслируется телеканалом.

Нажмите кнопку **EPG**, чтобы перейти в электронное расписание передач, где можно узнать подробную информацию о ближайших передачах.

Смарт-меню

Нажмите кнопку **HOME** на пульте ДУ, чтобы перейти в смарт-меню телевизора.



Кнопками навигации и **OK** или с помощью мыши выберите значок, чтобы выбрать нужную категорию, открыть список определенных приложений или запустить нужное приложение и т.д.

Электронное расписание передач

Электронное расписание передач доступно только в режиме цифрового телевидения, если оно транслируется телеканалом.

Нажмите кнопку **EPG**, чтобы перейти в электронное расписание передач, где можно узнать подробную информацию о ближайших передачах.

РАБОТА С ТЕЛТЕКСТОМ

Информация о телетексте

Телетекст – это информационная система, которая передается некоторыми телеканалами и отображается на экране телевизора. С помощью системы телетекста вы можете просмотреть страницы с информацией по темам, доступным на главной странице телетекста, например, новости, погода, спорт, курсы валют, программы телепередач и др. Кроме того, система телетекста предлагает титры для слабослышащих или для тех, кто не знает языка, на котором транслируются передачи.

В режиме цифрового телевидения нажмите кнопку **TEXT**, чтобы включить режим телетекста.

Чтобы отключить режим телетекста, нажмите кнопку **TEXT** еще раз.

ПРИМЕЧАНИЯ:

Если телетекст отображается неправильно или в нем присутствуют непонятные символы, измените язык телетекста в меню настроек телевизора.

Переход к основной странице телетекста

Нажмите кнопку **INDEX**, чтобы перейти к основной странице телетекста – списку всех страниц телетекста.

Выбор страниц

Чтобы перейти на страницу, введите ее номер цифровыми кнопками. Номер каждой страницы состоит из трех цифр.

Подстраницы телетекста

Если телетекст содержит несколько подстраниц, они циклически транслируются телеканалом.

Чтобы перейти на определенную подстраницу, нажмите кнопку **SUBPAGE**, а затем введите номер подстраницы из четырех цифр.

Цветные кнопки

Используйте цветные кнопки для прямого доступа к страницам соответствующего цвета, которые отображаются в нижней части окна телетекста.

Удержание страницы

Иногда информация телетекста не сразу отображается полностью, для полного отображения страницы требуется больше времени. В таком случае нажмите кнопку **HOLD**, чтобы удержать страницу. Чтобы отменить удержание страницы, нажмите кнопку **HOLD** еще раз.

Размер окна телетекста

Последовательно нажимайте кнопку **SIZE**, чтобы изменять размер окна телетекста: обычный, увеличенная верхняя часть, увеличенная нижняя часть.

Режимы телетекста

Нажмите кнопку **MIX**, чтобы перейти смешанный режим телетекста. В смешанном режиме телетекст отображается на прозрачном фоне поверх транслируемой одновременно телепередачи.

Нажмите кнопку **MIX** еще раз, чтобы вернуться в обычный режим телетекста.

Скрытая информация телетекста

Нажмите кнопку **REVEAL** один раз, чтобы на экране отобразилась скрытая информация телетекста (например, ответы на загадки).

Нажмите кнопку **REVEAL** еще раз, чтобы убрать скрытую информацию экрана.

ВОСПРОИЗВЕДЕНИЕ ФАЙЛОВ

Замечания по работе с накопительными устройствами

Телевизор поддерживает большинство накопителей USB и жестких дисков стандарта USB2.0. Если накопитель или диск не распознаются телевизором, это не является неисправностью телевизора.

USB разъем телевизора поддерживает напряжение 5 В и максимальный ток 500 мА. При превышении указанных значений, телевизор автоматически переходит в режим ожидания.

Подключаемые накопители должны быть отформатированы в файловые системы FAT16, FAT32, NTFS.

Некоторые накопительные устройства используют нестандартный USB протокол, что может помешать их корректному распознаванию телевизором, что не является неисправностью.

Скорость чтения информации зависит от типа накопителя и объема памяти. Если скорость чтения низкая, это не является неисправностью.

Запрещается отсоединять накопитель USB во время чтения файлов, в противном случае возможно повреждение системных файлов.

Не следует повторно нажимать кнопку во время

обработки телевизором предыдущей операции, т.к. это снижает скорость работы.

Во время выполнения нескольких задач из-за различий в совместимости устройств и стабильности их работы телевизор может «зависнуть» на время чтения файлов.

Если телевизор перестал работать на длительное время или на экране появилось сообщение об ошибке, это может означать, что произошел системный сбой. В этом случае рекомендуется выключить и снова включить телевизор.

Система телевизора постоянно совершенствуется, поэтому текущие принципы работы могут несколько отличаться от описанных в настоящем руководстве.

Если жесткий диск не распознается телевизором, попробуйте подключить к нему дополнительный источник питания либо использовать соединительный кабель стандарта USB2.0 длиной не более 65 см.

В результате непредвиденного сбоя информация, записанная в память накопителя USB, может быть потеряна, поэтому рекомендуется сохранять резервные копии важных файлов.

Переход в режим воспроизведения файлов

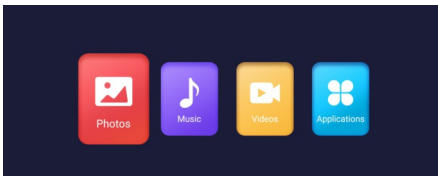

1. Подключите к телевизору накопитель USB или внешний диск с файлами для воспроизведения.
2. Нажмите кнопку INPUT и в меню источников сигнала выберите режим Media (Медиаплеер) и нажмите кнопку **OK**.
3. В открывшемся меню выберите тип файлов: Фото, Музыка, Видео или Текст, и нажмите кнопку **OK**. Выберите нужные файлы в списке. Нажмите

кнопку **▶||** на пульте ДУ, чтобы начать их воспроизведение.

Кнопки управления воспроизведением

Вы можете управлять воспроизведением различных файлов с помощью пульта ДУ.

Нажмите кнопку **▶||**, чтобы начать, приостановить или возобновить воспроизведение.

Нажмите кнопку **■**, чтобы остановить воспроизведение.

Нажмите кнопку **◀▶** или **▶▶**, чтобы перейти к предыдущему или следующему файлу.

Нажимайте кнопку **◀◀** или **▶▶**, чтобы быстро перемотывать текущий аудио или видео файл.

НАСТРОЙКА ТЕЛЕВИЗОРА

Навигация по меню настроек

Используйте меню настроек, чтобы настроить различные режимы и функции телевизора. Нажмите кнопку MENU, чтобы перейти в меню настроек.

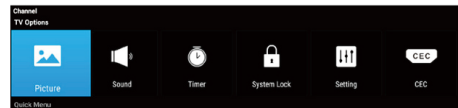

В зависимости от текущего режима некоторые настройки могут быть недоступны.

Кнопками **◀▶** выберите нужный пункт меню настроек: Channel (Настройка телеканалов), Picture (Настройка параметров изображения: режим изображения, цветовая температура), Sound (Настройка параметров звука: режим звука, баланс и т.д.), Time (Настройки времени и таймеров), Lock (Блокировка системы (пароль по умолчанию для перехода в меню блокировки – 0000)), Setup (Общие настройки: язык меню, восстановление заводских настроек и т.д.). Затем нажмите кнопку **OK**, чтобы перейти в выбранное меню.

В открывшемся меню кнопками ▲▼ выберите нужный параметр и нажмите кнопку ► или **OK**, чтобы перейти в дополнительное меню.

Кнопками навигации выполняйте настройку выбранных параметров. Нажимайте кнопку **OK** для подтверждения.

Для возврата в предыдущее меню нажмите кнопку **MENU**.

Чтобы выйти из меню настроек, нажмите кнопку **EXIT**.

Быстрая настройка

Нажмите Quick Menu (Быстрое меню), чтобы перейти в меню быстрой настройки, где вы сможете быстро выбрать режим изображения, режим звука, формат экрана и т.п.

ЧИСТКА И УХОД

ВНИМАНИЕ! В целях вашей личной безопасности обязательно отсоедините сетевой шнур питания от электросети перед осуществлением каких-либо операций по чистке и уходу за телевизором.

Чистка жидкокристаллического экрана

Запрещается прикасаться к экрану острыми предметами. Чтобы убрать с ЖК экрана пыль или отпечатки пальцев, протрите его чистой мягкой тканью.

Протирайте экран прямыми движениями по направлению от центра к краям.

Запрещается использовать химические средства (чистящие спреи, антистатические спреи или жидкости, бензолы, растворители) для чистки жидкокристаллического экрана.

Чистка корпуса телевизора

Чистите внешнюю поверхность корпуса телевизора чистой мягкой тканью, смоченной в воде комнатной температуры.

Запрещается использовать химические средства (бензолы, растворители или спирт) для чистки корпуса телевизора, т.к. они могут повредить его поверхность.

ПОИСК И УСТРАНЕНИЕ ПРОСТЫХ НЕИСПРАВНОСТЕЙ

Перед обращением в сервисный центр просмотрите следующую таблицу и попытайтесь самостоятельно устранить неисправность в соответствии с рекомендациями в таблице.

Признаки	Возможная причина	Решение
Отсутствует изображение, отсутствует звук и не горит индикатор.	<ol style="list-style-type: none"> 1. Не подключен сетевой шнур питания. 2. Розетка неисправна. 3. Телевизор выключен. 	<ol style="list-style-type: none"> 1. Подключите сетевой шнур питания к электрической розетке и убедитесь в надежности контакта. 2. Убедитесь, что розетка исправна, подключив к ней другой электрический прибор. 3. Включите телевизор переключателем питания и кнопкой включения/выключения.
После подключения внешнего оборудования отсутствует изображение и звук.	<ol style="list-style-type: none"> 1. Оборудование подключено неправильно. 2. Подключенное оборудование не выбрано в качестве источника сигнала. 	<ol style="list-style-type: none"> 1. Убедитесь, что подключение выполнено правильно. 2. Нажмите кнопку INPUT и выберите подключенное оборудование в зависимости от того, к какому входу оно подключено.
Телевизор неожиданно выключается.	Срабатывает защита от перепадов напряжения.	Если это часто происходит, проверьте исправность электрики в доме.
Не работают кнопки на боковой панели телевизора.	Электростатический разряд.	Отключите телевизор от электросети, подождите 10 минут и снова включите.
Отсутствует звук, изображение нормальное.	<ol style="list-style-type: none"> 1. Включена блокировка звука. 2. Громкость установлена на минимальном уровне. 3. Проблемы с трансляцией телеканала. 4. Отсутствует аудиосигнал на входе или неправильно присоединен аудиокабель. 	<ol style="list-style-type: none"> 1. Нажмите кнопку MUTE, чтобы разблокировать звук. 2. Увеличьте уровень громкости, нажимая кнопку VOL+. 3. Попробуйте переключиться на другой телеканал. 4. Правильно присоедините аудиокабель.

РУКОВОДСТВО ПО ЭКСПЛУАТАЦИИ

Отсутствует изображение или изображение черно-белое, звук нормальный.	<ol style="list-style-type: none">1. Сбой.2. Некорректные настройки изображения.3. Проблемы с трансляцией телеканала.	<ol style="list-style-type: none">1. Выключите телевизор, отключите его от розетки на 60 секунд, затем снова включите.2. Убедитесь, что в меню настроек изображения для параметра Насыщенность установлено значение не менее 60.3. Попробуйте переключиться на другой телеканал.
Изображение и/или звук с вертикальными или горизонтальными полосами, изображение дрожит, рябь на изображении.	Рядом с телевизором находится оборудование, создающее помехи.	Уберите это оборудование подальше от телевизора. Попробуйте подключить телевизор к другой розетке.
На изображении «хлопья», изображение размыто либо пропадает.	Слабый сигнал телеканала.	Измените ориентацию антенны, при необходимости используйте дополнительную антенну. Выполните точную настройку на телеканал.
Пластиковый корпус телевизора издает щелчки.	Щелкающие звуки появляются при изменении температуры телевизора. При нагреве или охлаждении корпус телевизора расширяется или сжимается, в результате чего раздаются щелчки.	Это не является неисправностью.
Не работает пульт дистанционного управления.	Элементы питания разрядились или неправильно установлены.	<ol style="list-style-type: none">1. Убедитесь, что при установке батарей соблюдена полярность.2. При необходимости замените элементы питания.

Типичные проявления интерференции



Изображение с «хлопьями». Обычно причина в слабом сигнале. Отрегулируйте антенну или поставьте усилитель антенны.



Изображение двоится или имеется «паразитное» изображение. Обычно это связано с тем, что сигнал отражается от высоких зданий. Измените направление антенны или поднимите ее повыше. «Паразитное» изображение также появляется, когда по очереди показываются неподвижные изображения. Они могут исчезнуть через несколько секунд.



Изображение с кривыми линиями и дрожит. Обычно это вызвано электромагнитным излучением работающих вблизи приборов (фенов, мобильных телефонов, радиоприемников или радиопередатчиков).



Диагональные полосы и «елочки» на изображении, часть изображения отсутствует. Обычно это вызвано использованием рядом с телевизором электротермического оборудования (в больнице).

ПРИМЕЧАНИЕ:

Описанные дефекты изображения могут быть также вызваны низким качеством кабеля, по которому поступает сигнал кабельного телевидения.

ВНИМАНИЕ:

Жидкокристаллический телевизор – это высокотехнологическое изделие. Экран телевизора содержит более нескольких миллионов тонкопленочных транзисторов, чем достигается идеальное и живое изображение. Иногда на экране телевизора могут появиться несколько неактивных пикселей в форме фиксированных точек синего, зеленого, красного, черного или белого цвета. Имейте в виду, что это не оказывает влияния на работоспособность телевизора и не является дефектом.

БЕЗОПАСНАЯ УТИЛИЗАЦИЯ



Ваше устройство спроектировано и изготовлено из высококачественных материалов и компонентов, которые можно утилизировать и использовать повторно.

Если товар имеет символ с зачеркнутым мусорным ящиком на колесах, это означает, что товар соответствует Европейской директиве 2002/96/ЕС.

Ознакомьтесь с местной системой раздельного сбора электрических и электронных товаров. Соблюдайте местные правила.

Утилизируйте старые устройства отдельно от бытовых отходов. Правильная утилизация вашего товара позволит предотвратить возможные отрицательные последствия для окружающей среды и здоровья людей.

ТЕХНИЧЕСКИЕ ХАРАКТЕРИСТИКИ

Экран

Диагональ экрана: 75 дюймов (190 см)

Формат экрана: 16:9

Формат изображения: 16:9; 4:3; Авто

Разрешение экрана (Потенциальное) (Г/В):
3840 x 2160

Динамическая контрастность: 120000:1

Яркость: 300 кд/м²

Угол обзора (Град.): 178/178

Время отклика: 7мс

1,07 млрд цветов

Основные параметры

Напряжение питания: ~100-240 В, 50/60 Гц

Потребляемая мощность: 290 Вт

Аудио: 2x10 Вт

Операционная система: Android 11.0

Процессор: ARM Cortex-A55 quad core

DDR: 1.5 GB

Flash: 8 GB

Крепление по стандарту VESA: 400x300

ТВ-приемник

Диапазон принимаемых частот: 43,25-869,25 МГц

Входное сопротивление антенны 75 Ом

Цифровой тюнер: DVB-T/T2/C (H.264 MPEG 4/2/1)

Аналоговый тюнер:

Система цветности – PAL/SECAM

Система звука – BG/DK/I

Поддержка файлов

- видео: AVI, MPEG; MKV; VOB

- аудио: MP3;

- изображения: jpg, jpeg, bmp, png.

Габаритные размеры

1667 x 957 x 81 мм

1667 x 1018 x 285 мм

Рабочие условия

- температура: от +5°C до +45°C

- относительная влажность: 20-80%

Условия хранения

- температура: от -15°C до +50°C

- относительная влажность: 20-80%

В соответствии с постоянным совершенствованием технических характеристик и дизайна, производитель оставляет за собой право на внесение изменений без предварительного уведомления.

ИНФОРМАЦИЯ О СЕРТИФИКАТЕ СООТВЕТСТВИЯ

Товар сертифицирован в соответствии с законом «О защите прав потребителей». Полную информацию о сертификате соответствия вы можете получить у продавца или на сайте www.supra.ru

Товар содержит этикетку энергетической эффективности.

Срок службы изделия – 3 года

Гарантийный срок – 1 год

Благодарим вас за приобретение продукции, выпускаемой под торговой маркой SUPRA.

Компания-производитель оставляет за собой право на внесение изменений в конструкцию, дизайн, комплектацию и технические характеристики прибора без предварительного уведомления об этом пользователя.

Гарантийное обслуживание осуществляется согласно прилагаемому гарантийному талону. Гарантийный талон и инструкция по эксплуатации являются неотъемлемыми частями данного изделия.

В случае, если ваше изделие марки SUPRA будет нуждаться в техническом обслуживании, просим вас обращаться в один из авторизованных сервисных центров (далее - АСЦ). С полным списком АСЦ и их точными адресами вы можете ознакомиться на сайте www.supra.ru

СЕРВИСНОЕ ОБСЛУЖИВАНИЕ

Благодарим вас за приобретение продукции, выпускаемой под торговой маркой SUPRA. Мы рады предложить вам изделия, разработанные и изготовленные в соответствии с высокими требованиями к качеству, функциональности и дизайну.

HDMI[®]
HIGH-DEFINITION MULTIMEDIA INTERFACE

SUPRA

SUPRA.RU