

# SUPRA

## РУКОВОДСТВО ПО ЭКСПЛУАТАЦИИ



**КОФЕМАШИНА**

**SUPRA CMS-3500 / SUPRA CMS-3600**

## Уважаемый покупатель!

Благодарим Вас за выбор продукции, выпускаемой под торговой маркой SUPRA.

Мы рады предложить Вам изделия, разработанные и изготовленные в соответствии с высокими требованиями к качеству, функциональности и дизайну. Мы уверены, что Вы будете довольны приобретением изделия нашей фирмы.

Перед началом эксплуатации прибора внимательно прочитайте данное руководство, в котором содержится важная информация, касающаяся Вашей безопасности, а также рекомендации по правильному использованию прибора и уходу за ним.

Позаботьтесь о сохранности настоящего Руководства, используйте его в качестве справочного материала при дальнейшем использовании прибора.

## ОГЛАВЛЕНИЕ

НАЗНАЧЕНИЕ .....	3
МЕРЫ БЕЗОПАСНОСТИ И ПРЕДОСТОРОЖНОСТИ .....	3
КОМПЛЕКТАЦИЯ .....	6
УСТРОЙСТВО ПРИБОРА .....	7
ПОДГОТОВКА К ЭКСПЛУАТАЦИИ .....	8
ПРИГОТОВЛЕНИЕ НАПИТКОВ .....	11
БЫСТРАЯ ОЧИСТКА .....	15
ЭНЕРГОСБЕРЕГАЮЩИЙ СПЯЩИЙ РЕЖИМ .....	15
НАСТРОЙКА ПАРАМЕТРОВ ПРИГОТОВЛЕНИЯ НАПИТКОВ .....	16
ЧИСТКА ПРИБОРА .....	16
УДАЛЕНИЕ НАКИПИ .....	19
ПРЕДУПРЕЖДАЮЩИЕ ИНДИКАТОРЫ .....	20
УСТРАНЕНИЕ НЕИСПРАВНОСТЕЙ .....	22
БЕЗОПАСНАЯ УТИЛИЗАЦИЯ .....	24
ИНФОРМАЦИЯ О СЕРТИФИКАТЕ СООТВЕТСТВИЯ .....	25

## НАЗНАЧЕНИЕ

Кофемашина предназначена исключительно для приготовления кофе из цельных кофейных зерен, приготовления кофейных напитков Эспрессо, Американо, Капучино, Латте, молочной пенки, нагрева воды.

Прибор НЕ предназначен для переработки кубиков льда или других твердых продуктов питания, кроме кофе.

Кофемашина разработана исключительно для бытового или аналогичного применения (не более 3000 рабочих циклов в год) внутри помещений и на высоте не более 2000 м над уровнем моря и должна быть использована строго по назначению. Кроме домашнего применения допускается использование кофемашины:

- в кухонных зонах для персонала в магазинах, офисах и прочих учреждениях;
- в фермерских домах;
- клиентами гостиниц, moteлей, пансионатов и других мест проживания.
- в сдаваемых в аренду комнатах.

Кофемашина не предназначена для промышленного и коммерческого применения. Не допускается использование кофемашины в точках общественного питания, ресторанах, барах, кафе и столовых.

*Изготовитель не несет ответственности за любой ущерб, полученный в результате использования аппарата не по назначению.*

## МЕРЫ БЕЗОПАСНОСТИ И ПРЕДОСТОРОЖНОСТИ

Соблюдайте следующие рекомендации по безопасности использования прибора:

- Извлеките прибор из упаковки и убедитесь в его целостности и отсутствии повреждений. Уберите упаковочные материалы (пластиковые пакеты и скрепки) подальше от детей.

- Перед использованием прибора убедитесь, что характеристики вашей электросети соответствуют указанным на маркировке изделия.



- Электрическая безопасность прибора гарантирована лишь в том случае, если он подключен к системе защитного заземления, смонтированной по всем правилам. В данном приборе используется заземляющий сетевой провод и вилка с заземляющим контактом. Вилка подсоединяется к розетке, которая должна быть правильно заземлена. Если вы не можете подключить прибор к соответствующей розетке, обратитесь к специалисту-электрику. Не пытайтесь самостоятельно переделать вилку или розетку.

- Розетка должна находиться в непосредственной близости от кофемашины, чтобы в случае необходимости можно было немедленно отключить прибор от электросети.

- Для подключения кофемашины к сети электропитания используйте оригинальный короткий шнур питания.

- В случае необходимости использования другого шнура питания используйте только 3-жильные шнуры питания, обеспечивающие надежное заземление. При длине шнура менее 2 метров следует использовать трехжильный шнур с сечением жил 0,75 мм<sup>2</sup>, при большей длине шнура необходимо использовать трехжильный шнур с сечением жил не менее 1мм<sup>2</sup>.

- При подключении прибора к электросети не рекомендуется использовать удлинитель, однако если это необходимо, убедитесь, что удлинитель рассчитан на потребляемую мощность прибора и обеспечивает надежное заземление.

- При подключении устройства к электрической сети не используйте переходники.

- Для дополнительной защиты в цепи питания целесообразно установить устройство защитного отключения (УЗО) с номинальным током срабатывания, не превышающим 30 мА. Для правильной

установки УЗО обратитесь к специалисту.

· Рекомендуется регулярно чистить вилку питания от пыли, т.к. скопление пыли может привести к накоплению конденсата и последующему замыканию.

· При подключении к электросети и во время работы запрещается прикасаться к вилке и шнуру питания мокрыми руками.

· Перед отключением от электросети дождитесь окончания цикла приготовления кофе, чтобы варочный блок вернулся в стартовую позицию, затем отключите кофемашину переключателем питания на задней стенке.

· При отключении прибора от электросети не тяните за шнур или корпус прибора, беритесь только за вилку шнура питания.

· При перемещении кофемашины не тяните ее за шнур электропитания. Беритесь только за корпус кофемашины.



· Следите за тем, чтобы шнур питания не перекручивался, не перегибался, не пережимался, не соприкасался с острыми предметами, углами или кромками мебели, горячими поверхностями. Не допускайте повреждения изоляции сетевого шнура.

· Не допускайте, чтобы шнур питания свисал с края стола. Дети или домашние животные могут потянуть за шнур и опрокинуть на себя емкость с горячим напитком.

· Запрещается использовать прибор с внешним таймером или системой дистанционного управления.



· Запрещается использовать неисправный прибор, в том числе с поврежденным сетевым шнуром, вилкой или неправильно функционирующей.

·  Если кофемашина неисправна, не пытайтесь отремонтировать ее самостоятельно. Запрещается разбирать, вносить изменения в конструкцию или ремонтировать прибор самостоятельно. В случае возникновения неисправностей следует обращаться в авторизованные сервисные центры. Неквалифицированный ремонт снимает прибор с гарантийного обслуживания.

· Во избежание поражения электрическим током запрещается использовать прибор в помещениях с высокой влажностью (например, в ванной комнате, в сырых подвальных помещениях), в непосредственной близости от душа, ванны, умывальника, кухонной раковины, бассейна, других емкостей с водой или источников влаги.



· Запрещается погружать сетевой шнур, вилку, само устройство в воду или другую жидкость, или разбрызгивать на них жидкость.

· Запрещается использовать кофемашину на открытом воздухе.

· Не допускайте охлаждения кофемашины ниже 0°C. Если вода внутри кофемашины замерзнет, это приведет к повреждению устройства. Условия гарантийного обслуживания на такие повреждения не распространяются.

· Устройство должно устойчиво стоять на сухой, ровной, горизонтальной, нескользкой поверхности.



· Не ставьте прибор рядом с источниками тепла (электрической или газовой плитой, камином, отопительными приборами), не ставьте его на плиту или в духовку.



· В случае возгорания кофемашины используйте для тушения только углекислотный огнетушитель.



· Кофемашину не следует располагать в шкафу или другой мебели (встроенная установка). Для нормальной работы прибора необходимо обеспечить достаточную вентиляцию прибора. Не ставьте кофемашину вплотную к стенам и мебели, обеспечьте свободное пространство для вентиляции не менее: 10 см со всех сторон от кофемашины.

· Во время работы устройства запрещается прикасаться к его подвижным деталям.

· Не открывайте крышки во время работы устройства.

· Во время работы кофемашины запрещается тряссти ее или открывать дверцу варочного блока.

· Запрещается использовать аксессуары, не входящие в комплектацию прибора.

· Выключайте устройство из сети тогда, когда оно не используется, а также во время чистки, сборки или разборки.

· Перед чисткой отключите прибор от электросети и дайте ему остыть в течение 30 минут.

· Если прибор не будет использоваться в течение длительного периода времени, то воду из резервуара необходимо слить. Вода может испортиться. Всегда используйте для приготовления кофе только свежую воду.

· Для приготовления кофе следует использовать свежую чистую питьевую воду комнатной температуры. Если водопроводная вода в вашей квартире слишком жесткая, то используйте фильтрованную или питьевую бутилированную воду. Запрещается заливать в резервуар для воды теплую, горячую, газированную, минеральную воду, молоко, любые другие напитки или жидкости.

· Запрещается включать кофемашину, если в резервуаре нет воды.

· Никогда не наливайте в резервуар воду выше

максимальной отметки.

· Никогда не доливайте воду в прибор, если он еще горячий.

· Не допускайте попадания воды в контейнер для кофе.

· Никогда не насыпайте молотый кофе в контейнер для кофе в зернах.

· Наполняйте контейнер для кофейных зерен исключительно кофейными зернами. Запрещается класть в контейнер сахар, рис, соевые или какао бобы и т.п., т.к. это приведет к повреждению устройства.

· Для приготовления кофе из зерен используйте только обжаренные кофейные зерна без добавок. Запрещается использовать не обжаренные, ароматизированные или карамелизированные зерна.

· Убедитесь, что в контейнере для кофе в зернах нет посторонних предметов, таких как мелкие камушки, которые могут содержаться в упаковке с кофейными зернами. Гарантия не распространяется на повреждения, вызванные инородными частицами, попавшими в контейнер.



· Во время работы и сразу после окончания приготовления напитка прибор может сильно нагреваться. Не прикасайтесь к горячим поверхностям прибора, чтобы избежать ожогов. Не прикасайтесь к диспенсеру для подачи кофе и трубке подачи горячей воды/пара. При необходимости используйте прихватки или рукавицы.

· Приготовленный кофе, а также пена из молока очень горячие. Будьте осторожны, чтобы не пролить горячий напиток и не обжечься.

· Во время приготовления напитков будьте внимательны, чтобы не обжечься горячим паром.

· Не следует устанавливать кофемашину вблизи от стен и мебели. Выходящий пар и тепло могут вызвать их обесцвечивание и деформацию.

· Во избежание ожогов и протекания воды на рабо-

чую поверхность не забывайте опорожнять поддон для сбора капель.

· Осторожно опорожняйте контейнер для отходов, так как находящаяся в нем кофейная гуща может быть очень горячей.

· Не держите никакие части тела под трубкой для выхода горячей воды или пара во время работы прибора.

· Во избежание ожогов не забывайте, что перед подачей пара может происходить разбрызгивание молока или выброс горячей воды.

· Производите чистку насадки капучинатора сразу же после приготовления напитка. Засорение насадки или засыхание в ней молока может привести к разбрызгиванию горячей жидкости, пара или к выходу кофемашины из строя.

· Запрещается использовать для очистки кофемашины спирт, бензин, ацетон и другие агрессивные химические вещества, абразивные чистящие средства или губки с абразивным покрытием. Не используйте для очистки прибора пароочистители или очистители высокого давления.

· Регулярно выполняйте очистку прибора от накипи. Несоблюдение этого требования приведет к сбоям в работе кофемашины. В таком случае гарантия на ремонт не распространяется.

· Не мойте кофемашину и ее отдельные детали в посудомоечной машине.

· Не используйте для очистки заварочного блока жидкость для мытья посуды или другие чистящие средства. Это может привести к выходу заварочного блока из строя или негативно сказаться на вкусовых качествах кофе.

· Не протирайте заварочный блок тканью, в противном случае возможно его засорение волокнами ткани.

· Запрещается оставлять работающий прибор без присмотра.



· Храните прибор в недоступном для детей месте. Не позволяйте детям использовать прибор без вашего присмотра. Не разрешайте детям играть с прибором.

· Данный прибор не предназначен для использования людьми с ограниченными физическими, сенсорными или умственными возможностями (включая детей), а также людьми, не имеющими достаточных знаний и опыта работы с электронными приборами, если за ними не присматривают лица, ответственные за их безопасность.

Несоблюдение мер предосторожности и безопасности может привести к порче прибора, травмам, ожогам, поражению электрическим током, короткому замыканию или пожару.

*Производитель не несёт ответственности за любые последствия, возникшие вследствие неправильного использования прибора, использования его не по назначению или несоблюдения мер предосторожности и безопасности.*

## КОМПЛЕКТАЦИЯ

Откройте коробку и убедитесь, что все комплектующие имеются в наличии в исправном состоянии:

- кофемашину в сборе;
- резервуар для молока;
- шнур питания;
- чистящая щеточка;
- руководство по эксплуатации;
- гарантийный талон.

## УСТРОЙСТВО ПРИБОРА

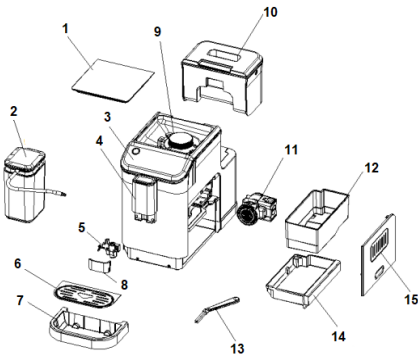

1. Крышка контейнера для кофейных зерен
2. Резервуар для молока с крышкой и трубкой
3. Панель управления
4. Диспенсер для кофе
5. Капучинатор
6. Съёмная решётка лотка для сбора капель
7. Лоток для сбора капель
8. Крышка диспенсера
9. Регулятор степени помола кофейных зерен
10. Резервуар для воды
11. Варочный блок
12. Контейнер для сбора кофейной гущи
13. Чистящая щеточка
14. Внутренний лоток для сбора капель
15. Боковая дверца

## ПАНЕЛЬ УПРАВЛЕНИЯ

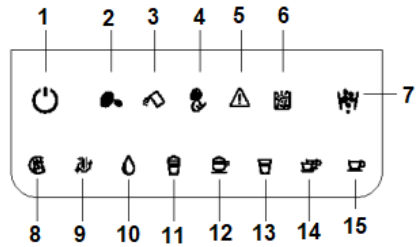

1. Кнопка включения/выключения кофемашины
2. Индикатор недостатка кофейных зерен
3. Индикатор недостатка воды в резервуаре для воды
4. Индикатор необходимости очистки варочного блока
5. Индикатор неисправности
6. Индикатор переполнения контейнера для гущи
7. Кнопка очистки от кофейных зерен
8. Кнопка промывки
9. Кнопка приготовления молочной пенки
10. Кнопка подачи горячей воды
11. Кнопка приготовления латте
12. Кнопка приготовления капучино
13. Кнопка приготовления американо
14. Кнопка приготовления двойного эспрессо
15. Кнопка приготовления стандартного эспрессо

## ПРИМЕЧАНИЕ:

Все изображения в данном руководстве приведены в качестве примеров, реальное изделие может отличаться от изображения.

## ПОДГОТОВКА К ЭКСПЛУАТАЦИИ

### Установка

Извлеките кофемашину из коробки и установите на ровную устойчивую горизонтальную поверхность. Убедитесь, что расстояние до розетки не превышает 1 м, сзади и по бокам кофемашины есть свободное пространство не менее 10 см для отвода тепла, удобно открывать крышку контейнера для кофейных зерен и наполнять резервуар для воды. Рядом с кофемашиной не должно быть источников сильного тепла, влажности, на нее не должны попадать прямые солнечные лучи.

Перед началом использования сполосните резервуар для воды, резервуар для молока, варочный блок и капучинатор под краном.

Установите все детали на свои места и проверьте правильность их установки.

### Резервуар для воды



Наполните резервуар чистой прохладной питьевой водой до максимальной отметки и установите его на кофемашину. Убедитесь, что он встал на посадочное место, затем закройте крышку. Нажмите на крышку резервуара, чтобы удостовериться что он встал на посадочное место до конца.

### Резервуар и трубка для молока



Вставьте трубку для молока в боковое отверстие диспенсера для кофе. Вставьте другой конец трубки для молока в крышку резервуара для молока. Установите крышку резервуара для молока на резервуар для молока и установите резервуар рядом с кофемашиной.

Во время эксплуатации следите за тем, как закреплена трубка, при необходимости плотнее вставляйте ее в отверстия диспенсера и крышки, если она плохо держится.

### Регулировка степени помола



Поверните крышку регулятора степени помола против часовой стрелки до упора.

Регулятором степени помола установите подходящую степень помола. В начале эксплуатации кофемашины рекомендуется выбрать регулятором положение не менее 8. В дальнейшем в зависимости от своих потребностей и результатов приготовления кофе вы сможете изменить степень помола от 1 (самый мелкий помол) до 15 (самый крупный помол). Текущему установленному значению степени помола соответствует цифра, расположенная напротив стрелки указателя.

Во избежание повреждений регулятора рекомендуется поворачивать регулятор одновременно на одно деление.



## Капучинатор



Снимите крышку диспенсера для кофе и убедитесь, что капучинатор установлен на свое посадочное место. После этого закройте крышку и присоедините сбоку к диспенсеру трубку для молока, другой конец которой вставьте в отверстие в крышке резервуара для молока.

## Регулировка высоты диспенсера



Вы можете регулировать высоту диспенсера от 85 мм до 115 мм в зависимости от высоты чашек, которые вы используете.

## Варочный блок



Откройте боковую дверцу и убедитесь, что варочный блок правильно установлен. Стрелка на варочном блоке должна быть совмещена со стрелкой на верхнем кронштейне. Во время установки варочного блока на посадочное место должен быть слышен щелчок.

Если варочный блок не установлен или установлен

неправильно, на панели управления будет гореть предупреждающий индикатор

Плотно закройте боковую дверцу. Если дверца не закрыта или закрыта не до конца будет мигать предупреждающий индикатор

## Внутренний лоток для сбора капель и контейнер для гущи



Откройте боковую дверцу и убедитесь, что внутренний лоток для сбора капель и контейнер для кофейной гущи установлены.

Внутренний лоток не сможет быть установлен правильно, кофемашина не будет работать и на панели управления будет мигать предупреждающий индикатор если спереди от контейнера для гущи есть посторонний предмет.

## Лоток для сбора капель



Поставьте на лоток для сбора капель решетку. Решетка должна быть устойчивой, чтобы выдержать чашку с напитком. Установите лоток с решеткой на кофемашину.

В лотке для сбора капель собирается вода, которая вытекает из диспенсера во время промывки и самоочистки кофемашины, а также случайные брызги от напитков.

Лоток для сбора капель нуждается в ежедневной очистке.

## Наполнение контейнера для кофейных зерен

Откройте крышку контейнера для кофейных зерен, убедитесь, что все детали кофемолки установлены на свои места, насыпьте в контейнер свежие обжаренные сухие кофейные зерна, количество зерен не должно превышать 200 г. Закройте крышку контейнера.

### Внимание!

**Для приготовления кофе из зерен используйте только обжаренные кофейные зерна без добавок. Запрещается использовать необжаренные, ароматизированные или карамелизированные зерна.**

## Присоединение шнура питания





Достаньте из коробки шнур питания и присоедините штекер шнура питания к соответствующему разъему на задней стенке кофемашины.

## Включение кофемашины и промывка

Подключите вилку питания к электрической розетке и включите питание кофемашины переключателем питания на задней стенке прибора.





Поставьте под диспенсер емкость для сбора воды.

Нажмите и удерживайте кнопку  не менее 0,3 с, чтобы включить кофемашину, после этого мигнет соответствующий индикатор, а затем кофемашина перейдет в режим самопроверки. Если на дисплее загорится или начнет мигать предупреждающий индикатор, воспользуйтесь рекомендациями из разделов «Предупреждающие индикаторы» и «Устранение неисправностей».





Подсветка кнопки  будет гореть постоянно, а подсветка кнопки  будет мигать. Кофемашина

перейдет режим промывки и разогрева.



Когда самоочистка нагревателя для приготовления кофе завершится, на панели управления начнет постоянно гореть подсветка кнопок приготовления стандартного эспрессо , двойного эспрессо , американо  и очистки от кофейных зерен .



Во время предварительного разогрева парового нагревателя подсветка кнопок приготовления капучино , латте , подачи горячей воды , приготовления молочной пенки  и промывки  будут мигать, что означает, что данные функции недоступны в настоящий момент. Когда паровой нагреватель разогреется, подсветка перечисленных кнопок станет гореть постоянно и соответствующие функции будут доступны.

По окончании самоочистки и разогрева подсветка всех функциональных кнопок будет гореть постоянно, кофемашина будет находиться в режиме ожидания и будет готова к эксплуатации.

## ПРИГОТОВЛЕНИЕ НАПИТКОВ

С помощью данной кофемашины можно приготовить стандартный эспрессо, двойной эспрессо, американо, капучино, латте, налить в чашку горячей воды и вспенить молоко.

### ПРИМЕЧАНИЯ:

*При каждом запуске кофемашина совершает цикл самоочистки (см. предыдущий раздел).*

*В начале приготовления в течение первых 2-3 секунд и в конце приготовления в течение последних 6-8 секунд кофе вытекает из диспенсера по каплям, что не является неисправностью.*

### Рекомендации для получения вкусного кофе

После вскрытия упаковки с кофейными зёрнами они сохраняют свой аромат в течение 4 недель, если хранить их в плотно закрытом контейнере.

Чтобы кофе был вкусным и ароматным, используйте чистую свежую воду комнатной температуры и содержите кофемашину в чистоте (см. раздел «Чистка прибора»).



### Приготовление стандартного эспрессо



Поставьте чашку для эспрессо под диспенсер.

Убедитесь, что боковое отверстие капучинатора для трубки закрыто.



Нажмите кнопку приготовления стандартного эспрессо , чтобы кофемашина начала приготовление стандартного эспрессо. В режиме приготовления стандартного эспрессо на панели управления будет гореть подсветка кнопки .

По окончании приготовления кофемашина вернется в режим ожидания.

Чтобы немедленно остановить приготовление напитка, нажмите кнопку  еще раз.



### Приготовление двойного эспрессо



Поставьте чашку или две чашки для эспрессо под диспенсер.

Убедитесь, что боковое отверстие капучинатора для трубки закрыто.



Нажмите кнопку приготовления двойного эспрессо , чтобы кофемашина начала приготовление двойного эспрессо. В режиме приготовления двойного эспрессо на панели управления будет гореть подсветка кнопки .

### ПРИМЕЧАНИЕ:

*В режиме приготовления двойного эспрессо кофемашина последовательно готовит две порции стандартного эспрессо. Не перемещайте и не убирайте чашки до полного окончания процесса приготовления.*

По окончании приготовления кофемашина вернется в режим ожидания.

Чтобы немедленно остановить приготовление напитка, нажмите кнопку  еще раз.



## Приготовление американо



Поставьте чашку для американо под диспенсер.

Убедитесь, что боковое отверстие капучинатора для трубки закрыто.



Нажмите кнопку приготовления американо , чтобы кофемашина начала приготовление американо. В режиме приготовления американо на панели управления будет гореть подсветка кнопки .

По окончании приготовления кофемашина вернется в режим ожидания.

Чтобы немедленно остановить приготовление напитка, нажмите кнопку  еще раз.

## Замечания по приготовлению напитков с молочной пенкой

Используйте пастеризованное цельное молоко из холодильника (температурой 5-10°C).

Рекомендуется молоко жирностью не менее 3%.

Не используйте непастеризованное молоко.

Молоко должно быть свежим, не прокисшим.

Не наполняйте резервуар для молока выше максимальной отметки.



Перед приготовлением молочной пенки соедините силиконовой трубкой для молока отверстие с боковой стороны капучинатора и отверстие крышки резервуара для молока. Убедитесь, что трубка надежно закреплена в крышке и капучинаторе.

После каждого приготовления молочной пенки с помощью капучинатора отсоедините силиконовую трубку для молока от капучинатора и крышки резервуара для молока. Оставшееся молоко можно хранить в резервуаре в холодильнике. Капучинатор и трубку следует сразу же вымыть под краном. Если в резервуаре для молока закончилось молоко, также вымойте под краном резервуар и крышку.

## Приготовление капучино





Поставьте чашку для капучино под диспенсер. Рекомендуется использовать достаточно высокую чашку, чтобы предотвратить расплескивание пенки во время приготовления.

Присоедините к боковому отверстию капучинатора трубку для молока. Наполните резервуар для молока не выше максимальной отметки холодным цельным молоком из холодильника, закройте резервуар крышкой, к которой присоедините другой конец трубки. Установите резервуар с молоком рядом с кофемашинной. Убедитесь, что трубка надеж-

но закреплена в крышке и капучинаторе.



Нажмите кнопку приготовления капучино , чтобы кофемашина начала приготовление капучино. В режиме приготовления капучино на панели управления будет гореть подсветка кнопки .

По окончании приготовления кофемашина вернется в режим ожидания.

Чтобы немедленно остановить приготовление напитка, нажмите кнопку  еще раз.

Если вы больше не собираетесь готовить напитки с молочной пенкой, отсоедините трубку и капучинатор и вымойте их под краном, а резервуар с молоком уберите в холодильник. Если в резервуаре для молока закончилось молоко, также вымойте под краном резервуар и крышку.

#### ПРИМЕЧАНИЕ:

*После включения режима приготовления капучино срабатывает механизм защиты нагревателя примерно на 3-5 минут. Только по истечении этого времени можно будет использовать функцию подачи горячей воды.*



### Приготовление латте



Поставьте чашку для латте под диспенсер. Рекомендуется использовать достаточно высокую чаш-

ку, чтобы предотвратить расплескивание пенки во время приготовления.

Присоедините к боковому отверстию капучинатора трубку для молока. Наполните резервуар для молока не выше максимальной отметки холодным цельным молоком из холодильника, закройте резервуар крышкой, к которой присоедините другой конец трубки. Установите резервуар с молоком на посадочное место. Убедитесь, что трубка надежно закреплена в крышке и капучинаторе.

Нажмите кнопку приготовления латте , чтобы кофемашина начала приготовление латте. В режиме приготовления латте на панели управления будет гореть подсветка кнопки .

По окончании приготовления кофемашина вернется в режим ожидания.

Чтобы немедленно остановить приготовление напитка, нажмите кнопку  еще раз.

Если вы больше не собираетесь готовить напитки с молочной пенкой, отсоедините трубку и капучинатор и вымойте их под краном, а резервуар с молоком уберите в холодильник. Если в резервуаре для молока закончилось молоко, также вымойте под краном резервуар и крышку.

#### ПРИМЕЧАНИЕ:

*После включения режима приготовления латте срабатывает механизм защиты нагревателя примерно на 3-5 минут. Только по истечении этого времени можно будет использовать функцию подачи горячей воды.*

### Приготовление молочной пенки





Поставьте чашку для молочной пенки емкостью 160 мл или более под диспенсер. Рекомендуется использовать достаточно высокую чашку, чтобы предотвратить расплескивание пенки во время приготовления.



Присоедините к боковому отверстию капучинатора трубку для молока. Наполните резервуар для молока не выше максимальной отметки холодным цельным молоком из холодильника, закройте резервуар крышкой, к которой присоедините другой конец трубки. Установите резервуар с молоком рядом с кофемашинной. Убедитесь, что трубка надежно закреплена в крышке и капучинаторе.



Нажмите кнопку приготовления молочной пенки , чтобы кофемашина начала приготовление молочной пенки. В режиме приготовления молочной пенки на панели управления будет гореть подсветка кнопки .

По окончании приготовления кофемашина вернется в режим ожидания.

Чтобы немедленно остановить приготовление напитка, нажмите кнопку  еще раз.

Если вы больше не собираетесь готовить напитки с молочной пенкой, отсоедините трубку и капучинатор и вымойте их под краном, а резервуар с молоком уберите в холодильник. Если в резервуаре для молока закончилось молоко, также вымойте под краном резервуар и крышку.

## ПРИМЕЧАНИЕ:

После включения режима приготовления молочной пенки срабатывает механизм защиты нагревателя примерно на 3-5 минут. Только по истечении этого времени можно будет использовать функцию подачи горячей воды.

## Подача горячей воды

Поставьте чашку для воды емкостью 120 мл или более под диспенсер.

Убедитесь, что боковое отверстие капучинатора для трубки закрыто.



Нажмите кнопку подачи горячей воды , чтобы кофемашина начала подачу горячей воды. По окончании подачи горячей воды кофемашина вернется в режим ожидания.

Чтобы немедленно остановить подачу горячей воды, нажмите кнопку  еще раз.

## ВНИМАНИЕ:

Во избежание ожога не прикасайтесь к чашке руками во время подачи горячей воды, а также сразу после окончания подачи воды, т.к. в конце еще некоторое время из диспенсера будет выходить горячий пар.

## БЫСТРАЯ ОЧИСТКА

### Промывка

Поставьте под диспенсер емкость для сбора воды.





Нажмите кнопку промывки , чтобы кофемашина выполнила промывку внутренних компонентов. По окончании промывки кофемашина вернется в режим ожидания.

Чтобы остановить уже запущенный цикл промывки, нажмите кнопку  еще раз.

### Очистка от кофейных зерен

Данная функция используется для очистки контейнера для кофейных зерен от остатков зерен. Будьте осторожны с использованием данной функции, чтобы избежать ненужного расхода кофейных зерен.



Нажмите и не менее секунды удерживайте кнопку очистки от кофейных зерен , чтобы кофемашина начала очистку контейнера от кофейных зерен. Во время очистки будет гореть только подсветка кнопки , остальные кнопки будут неактивны, их подсветка погаснет.

По окончании очистки кофемашина вернется в режим ожидания.

### ПРИМЕЧАНИЕ:

Один цикл очистки от кофейных зерен длится всего 15 секунд. Если кофейные зерна остались, запустите еще один цикл очистки и т.д.

Достаньте контейнер для гущи и выбросьте из него перемолотые зерна.



Чтобы отменить запущенную очистку от кофейных зерен, еще раз нажмите кнопку  не менее, чем на 0,3 секунды.

## ЭНЕРГОСБЕРЕГАЮЩИЙ СПЯЩИЙ РЕЖИМ



Нажмите кнопку  не менее, чем на 0,2 секунды, чтобы кофемашина перешла в спящий режим, при этом подсветка всех кнопок и все индикаторы на панели управления погаснут.

Кроме того, кофемашина автоматически переходит в спящий режим при отсутствии операций с ней в течение 28 минут.

Когда кофемашина находится в спящем режиме, нажмите на кнопку  не менее, чем на 0,2 секунды, чтобы ее включить. После этого кофемашина выполнит самопроверку, разогрев и перейдет в режим ожидания. Если кофемашина находилась в спящем режиме более 4 часов (а также если она была отключена от электросети), то после нажатия кнопки  кофемашина выполнит цикл промывки.

## НАСТРОЙКА ПАРАМЕТРОВ ПРИГОТОВЛЕНИЯ НАПИТКОВ

### Настройка объема порции кофе

Нажмите кнопку приготовления стандартного эспрессо, двойного эспрессо или американо, и кофемашина начнет приготовление соответствующего напитка. В режиме приготовления кофе, когда кофе потечет из диспенсера, нажмите и удерживайте не менее 2 секунд кнопку приготовления напитка, объем порции которого вы настраиваете (стандартного эспрессо, двойного эспрессо или американо соответственно), после этого кофемашина подаст звуковой сигнал, а подсветка нажатой кнопки начнет мигать. Продолжайте удерживать кнопку и отпустите ее тогда, когда в чашке окажется нужный объем кофе. Данный объем порции выбранного напитка сохранится в памяти кофемашины и будет использоваться при последующих приготовлениях напитка..

Объем порции напитка устанавливается в следующих диапазонах:

- стандартный эспрессо: 30-100 мл;
- двойной эспрессо: 2x30-100 мл;
- американо: 110-180 мл.

### Настройка времени приготовления молочной пенки

Нажмите кнопку приготовления капучино или латте, и кофемашина начнет приготовление соответствующего напитка. В режиме приготовления напитка, когда молочная пенка начнет поступать в чашку, нажмите и удерживайте не менее 2 секунд кнопку приготовления напитка, параметры приготовления которого вы настраиваете (капучино или латте соответственно), после этого кофемашина подаст звуковой сигнал, а подсветка нажатой кнопки начнет мигать. Продолжайте удерживать кнопку и отпустите ее тогда, когда в чашке окажется нужный объем молочной пенки. Время вспени-



вания молока при приготовлении порции выбранного напитка сохранится в памяти кофемашины.

Время вспенивания молока устанавливается в следующих диапазонах:

- капучино: (30-100 мл эспрессо) + 10-40 секунд вспенивания молока;
- латте: (30-100 мл эспрессо) + 10-40 секунд вспенивания молока.

### Восстановление заводских настроек



Одновременно нажмите и удерживайте кнопки приготовления стандартного  и двойного эспрессо, чтобы восстановить все заводские параметры приготовления напитков. 

## ЧИСТКА ПРИБОРА

### ВНИМАНИЕ:

**Перед проведением чистки кофемашины отключите ее от электросети и дайте полностью остыть.**

**Во избежание поражения электрическим током запрещается разбрызгивать на прибор или шнур питания воду, погружать их воду или мыть их под краном.**

**Детали кофемашины не предназначены для мытья в посудомоечной машине.**

### Чистка корпуса и дверцы

Протрите поверхности прибора и боковую дверцу слегка влажной тканью, чтобы удалить пятна и пыль.



Запрещается использовать для очистки прибора спирт, бензин, ацетон и другие агрессивные химические растворители или абразивные чистящие средства, т.к. это может привести к повреждению пластика или покрытия.

## Чистка лотка для сбора капель

Капли воды собираются в лотке для сбора капель или на полке под ним. Ежедневно по окончании эксплуатации кофемашины выливайте воду из лотка и мойте его и решетку под краном с применением мягкого моющего средства, протирайте полку под лотком сухой тканью.

## Чистка контейнера для гущи

Регулярно выбрасывайте кофейную гущу из контейнера для гущи.

Если кофемашина используется интенсивно в течение дня, рекомендуется очищать контейнер для гущи и промывать его после приготовления каждого 8 стандартных эспрессо или 4 двойных эспрессо. Также очищайте его сразу, если вы не планируете пользоваться кофемашиной в ближайшие дни.

Откройте боковую дверцу и достаньте контейнер для гущи. Выбросьте остатки кофейной гущи в мусорное ведро.

Мойте контейнер для гущи под краном с применением мягкого моющего средства.

Установите чистый и сухой контейнер обратно в кофемашину и закройте боковую дверцу.

## Чистка резервуара для воды

Не реже раза в неделю мойте резервуар для воды и крышку под краном.

## Чистка резервуара для молока, крышки, капучинатора и трубки

После каждого использования снимите и вымойте под краном капучинатор и трубку для молока. Если

в резервуаре для молока закончилось молоко, также вымойте под краном резервуар для молока и его крышку.

## Чистка варочного блока

Ежедневно по окончании эксплуатации извлекайте варочный блок и мойте его под краном. Если кофемашина используется интенсивно в течение дня, рекомендуется извлекать и мыть варочный блок после приготовления каждого 8 стандартных эспрессо или 4 двойных эспрессо.

## Чистка внутренней лотка для сбора капель

Ежедневно по окончании эксплуатации кофемашины выливайте воду из лотка. Не реже раза в неделю мойте лоток под краном с применением мягкого моющего средства.

## Чистка контейнера для кофейных зерен

Чистите контейнер для кофейных зерен каждую неделю.

1. Откройте регулятор степени помола против часовой стрелки.
2. Откройте внутренний жернов против часовой стрелки.
3. Очистите жернов с помощью щеточки, поставляемой в комплекте, вычистите остатки кофейных зерен из места установки жернова.
4. Чистящей щеточкой очистите внутренние стенки контейнера для зерен от остатков молотого кофе.
5. Не устанавливая жернов, установите регулятор степени помола.
6. Нажмите и не менее секунды удерживайте кнопку очистки от кофейных зерен .
7. Дайте кофемолке поработать, чтобы удалить остатки молотого кофе из камеры кофемолки.
8. Снимите регулятор степени помола. Если остались остатки молотого кофе, удалите их чистящей

щеточкой (шаги 3, 4).

9. Установите жернов кофемолки, поворачивая его по часовой стрелке.



10. Установите регулятор степени помола, поворачивая его по часовой стрелке

## Чистка канала для молотого кофе



Выполняйте чистку канала для молотого кофе каждую неделю.

### Способ 1



1. Одновременно нажмите кнопку очистки от кофейных зерен  и кнопку приготовления стандартного эспрессо  , после этого подсветка этих кнопок начнет мигать и дверца откроется.

2. Откройте дверцу и с помощью зубочистки разрыхлите остатки молотого кофе внутри канала, затем закройте дверцу, после этого кофе должен спуститься вниз по каналу.

3. Одновременно нажмите кнопку очистки от кофейных зерен  и кнопку приготовления стандартного эспрессо  , после этого подсветка этих кнопок погаснет и дверца закроется.

### Способ 2

Если внутри контейнера для кофейных зерен осталось несколько кофейных зерен, нажмите и 1 секунду удерживайте кнопку очистки от кофейных зерен  , чтобы кофемолка включилась и оставшиеся кофейные зерна перемололись и вышли по каналу для молотого кофе. После очистки кофемашина вернется в режим ожидания.

#### ПРИМЕЧАНИЕ:

*Если во время эксплуатации кофемашины кофе становится явно слабым или если по окончании приготовления таблетки гущи стали мельче, следует проверить канал молотого кофе, т.к. вероятно,*



*но, в нем возник засор.*

*В обычных случаях достаточно профилактической очистки канала молотого кофе раз в неделю.*

## Очистка внутренней камеры кофемашины

Раз в неделю вычищайте пространство вокруг посадочного места варочного блока от молотого кофе с помощью чистящей щеточки.



Чтобы очистить пространство за варочным блоком, выполните следующее:

1. Когда кофеварка находится в режиме ожидания, одновременно нажмите и 1 секунду удерживайте кнопку промывки  и кнопку приготовления двойного эспрессо  , чтобы изменить положение варочного блока.

2. Варочный блок должен опуститься вниз.

3. Когда дверца варочного блока откроется (при этом будет включена блокировка для безопасности), вы сможете очистить пространство за варочным блоком.

4. По окончании чистки закройте дверцу варочного блока.

5. Одновременно нажмите и 1 секунду удерживайте кнопку промывки  и кнопку приготовления двойного эспрессо  , чтобы вернуть варочный блок в рабочее положение.

## Промывка варочной системы и капучинатора

1. Наполните резервуар для воды водой комнатной температуры не выше максимальной отметки, установите резервуар на кофемашину и закройте крышку.

2. Убедитесь, что варочный блок установлен на посадочное место, и закройте боковую крышку.

3. Если вам также нужно промыть капучинатор, наполните резервуар для молока водой. Прочно присоедините трубку для молока к капучинатору и крышке резервуара для молока. (Если у вас нет необходимости проводить чистку капучинатора,

закройте боковое отверстие капучинатора.)

4. Убедитесь, что лоток с решеткой для сбора капель установлен под диспенсером, и поставьте на решетку емкость для сбора воды.



5. Когда кофемашина находится в режиме ожидания, нажмите кнопку промывки , чтобы кофемашина начала промывку.

6. Во время промывки вода будет вытекать из диспенсера в емкость, расположенную под ним. По окончании промывки кофемашина вернется в режим ожидания.

7. Откройте боковую дверцу и щеточкой вычистите остатки молотого кофе.

## УДАЛЕНИЕ НАКИПИ

Кофемашина напоминает о необходимости проведения очистки от накипи каждые 500 циклов приготовления кофе.

Если подсветка кнопки промывки  и кнопки подачи горячей воды  начала мигать одновременно, это значит, что пора провести очистку нагревателя и внутренних трубок кофемашины от накипи.

1. Разведите средство очистки от накипи в воде в пропорции 1:4 или иначе, если это указано в инструкции к средству очистки от накипи. Вы также можете использовать вместо промышленного средства очистки от накипи лимонную кислоту – в этом случае растворите лимонную кислоту в воде в пропорции 3:100.



2. Перелейте получившийся раствор в резервуар для воды, наполнив его до максимальной отметки, установите резервуар на кофемашину и закройте крышкой.

3. Убедитесь, что лоток с решеткой для сбора капель установлен под диспенсером, и поставьте на решетку емкость для сбора воды.

4. Одновременно нажмите и удерживайте 1 секунду кнопку промывки  и кнопку подачи горячей

воды , чтобы кофемашина перешла в режим очистки от накипи.

5. Весь цикл очистки от накипи занимает примерно 10 минут. Во время очистки от накипи поочередно загорается подсветка восьми функциональных кнопок на панели управления слева направо.



6. По окончании очистки от накипи подсветка кнопки промывки  и кнопки подачи горячей воды  перестают мигать.

7. Заполните резервуар для воды чистой водой до максимальной отметки, установите резервуар на кофемашину и закройте крышкой.





8. Повторите шаги 4-7 до полной очистки кофемашины от остатков средства очистки от накипи.

После выполнения очистки от накипи отсчет 500 циклов приготовления кофе начнется заново.

## ПРЕДУПРЕЖДАЮЩИЕ ИНДИКАТОРЫ

Индикатор	Значение	Решение
Мигает индикатор  .	В резервуаре для воды не хватает воды.	Наполните резервуар чистой питьевой водой комнатной температуры.
Мигает индикатор  .	Неправильно установлены регулятор степени помола, боковая дверца, внутренний лоток для сбора капель.	Правильно установите регулятор степени помола, боковую дверцу, внутренний лоток для сбора капель.
Горит индикатор  .	Неправильно установлен варочный блок.	Правильно установите варочный блок.
Горит индикатор  .	В контейнере для кофейных зерен не хватает кофейных зерен.	Насыпьте кофейные зерна в контейнер для кофейных зерен, запустите цикл приготовления кофе, после этого индикатор  должен погаснуть.
Горит индикатор  .	Контейнер для кофейной гущи наполнен.	Откройте боковую дверцу и достаньте контейнер для гущи и внутренний лоток для сбора капель. Индикатор  должен погаснуть. Выбросьте кофейную гущу, сполосните контейнер для гущи и внутренний лоток для сбора капель и установите их обратно, затем закройте дверцу.
Горит индикатор  .	Необходимо провести очистку варочного блока.	Откройте боковую дверцу и извлеките варочный блок. Индикатор  должен погаснуть. Вымойте варочный блок под краном, установите его обратно в кофемашину и закройте боковую дверцу.

<p>Мигает подсветка кнопки .</p>	<p>Работает механизм защиты нагревателя после приготовления купучино или латте.</p>	<p>Подождите 3-5 минут, чтобы бойлер остыл, только после этого вы сможете использовать функцию подачи горячей воды.</p>
<p>Одновременно мигают подсветка кнопки  и индикатор .</p>	<p>Двигатель кофемолки работает некорректно.</p>	<p>Выключите кофемашину, а затем снова включите.  Если неисправность сохранилась, то обратитесь в авторизованный сервисный центр.</p>
<p>Одновременно мигают индикаторы  и .</p>	<p>Сработала защита кофемолки от перегрева (защита от перегрева включается после последовательного выполнения 16 циклов приготовления кофе, на каждый из которых ушло менее 5 минут).</p>	<p>Подождите 5 минут, чтобы встроенная кофемолка остыла, затем выключите и снова включите кофемашину.</p>
<p>Одновременно мигают индикаторы  и .</p>	<p>Контейнер для гущи наполнен, варочный блок нуждается в очистке.</p>	<p>Откройте боковую дверцу и достаньте контейнер для гущи, варочный блок и внутренний лоток для сбора капель. Индикаторы  и  должны погаснуть.  Вымойте варочный блок под краном, установите его обратно в кофемашину.  Выбросьте кофейную гущу, сполосните контейнер для гущи и внутренний лоток для сбора капель и установите их обратно, затем закройте дверцу.</p>
<p>После очистки контейнера для гущи и варочного блока продолжают мигать индикаторы  и .</p>	<p>Счетчик не был обнулен.</p>	<p>Выполняйте очистку варочного блока и контейнера для гущи, когда кофемашина включена. Если вы будете делать это, когда кофемашина выключена, счетчик не обнулится.  После установки на место варочного блока и контейнера для гущи подождите не менее 3 секунд, чтобы счетчик обнулится.</p>

<p>Одновременно мигают подсветка кнопки  и индикатор .</p>	<p>Датчик расхода воды не отвечает, подача воды происходит некорректно.</p>	<p>Наполните резервуар для воды водой. Если неисправность сохранилась, то обратитесь в авторизованный сервисный центр.</p>
<p>Одновременно мигают подсветка кнопки  и индикатор .</p>	<p>Варочный блок работает некорректно.</p>	<p>Выключите кофемашину, а затем снова включите. Если неисправность сохранилась, то обратитесь в авторизованный сервисный центр.</p>





Если после выполнения рекомендаций из таблицы выше проблема сохраняется, выключите кофемашину и обратитесь в сервисный центр производителя.

## УСТРАНЕНИЕ НЕИСПРАВНОСТЕЙ

При возникновении неисправностей в работе прибора, а также если кофемашина была повреждена, немедленно отключите ее от электросети.

Для устранения неисправностей воспользуйтесь рекомендациями в таблице ниже. Если неисправность не устраняется, не пытайтесь разбирать и самостоятельно чинить прибор, а обратитесь в сервисный центр производителя.

Неисправности	Возможные причины	Способы устранения
<p>Кофемашина не включается.</p>	<p>Отсутствует питание.</p>	<p>Убедитесь, что шнур питания подключен к розетке, контакты штекера в разъеме прибора и вилки в розетке надежные, розетка исправна. Включите прибор переключателем на задней стенке.</p>
<p>Необычные звуки при перемалывании кофейных зерен.</p>	<p>В кофемолке посторонние предметы.</p>	<p>Убедитесь, что посторонние предметы не блокируют жернова кофемолки. Если причина не в этом, обратитесь в сервисный центр производителя.</p>
<p>Кофемашина сильно шумит во время работы.</p>	<p>Кофемашина может сильно шуметь во время работы, это не является неисправностью.</p>	<p>При появлении необычного шума может потребоваться смазать варочную систему. При необходимости обратитесь в авторизованный сервисный центр.</p>

Кофе не вытекает из диспенсера или вытекает по каплям.	Слишком тонкий помол.	Регулятором степени помола установите более грубый помол.
	Диспенсер засорился.	Выключите кофемашину и почистите отверстия диспенсера зубочисткой.
Готовый кофе слишком светлый, водянистый.	Слишком грубый помол.	Регулятором степени помола установите более тонкий помол.
Невозможно извлечь варочный блок.	Варочный блок не начальной стартовой позиции.	Закройте дверцу, выключите и снова включите кофемашину, прибор должен установить стартовую позицию варочного блока.
Не получается вспенить молоко.	Капучинатор или трубка для молока неправильно установлены.	Выключите кофемашину и убедитесь, что капучинатор и трубка правильно установлены.
	Капучинатор или трубка для молока заблокированы.	Выключите прибор и дайте ему остыть. Выполните очистку трубки для молока и капучинатора.
	Молоко не подходит для вспенивания.	Используйте цельное молоко жирностью не менее 3% температурой 5-10°C.
Кофемашина перемалывает кофейные зерна, но кофе не попадает в варочный блок.	<p>Возможно, использовались кофейные зерна очень темной обжарки. Такие зерна очень маслянистые и могут налипать на стенки канала для молотого кофе.</p> <p>Возможно, кофейные зерна отсырели, в этом случае молотый кофе может налипать на стенки канала для молотого кофе.</p>	<p>1. Одновременно нажмите и 2 секунды удерживайте кнопку очистки от кофейных зерен  и кнопку приготовления стандартного эспрессо , после этого подсветка этих кнопок начнет мигать и дверца откроется.</p> <p>2. Откройте дверцу и с помощью зубочистки разрыхлите остатки молотого кофе внутри канала, затем закройте дверцу, после этого кофе должен спуститься вниз по каналу.</p> <p>3. Одновременно нажмите удерживайте кнопку очистки от кофейных зерен  и кнопку приготовления стандартного эспрессо , после этого подсветка этих кнопок погаснет и дверца закроется.</p>

## ТРАНСПОРТИРОВКА И ХРАНЕНИЕ

- Транспортировку приборов проводят всеми видами транспорта в соответствии с правилами перевозки грузов, действующими на транспорте конкретного вида.
- При перевозке прибора используйте оригинальную заводскую упаковку. Прибор должен быть надежно зафиксирован в упаковке. Оберегайте прибор от ударов и падения. Упаковка с прибором должна быть надежно зафиксирована стропами, ремнями или сеткой во избежание ее перемещения во время транспортировки.
- Транспортировка приборов должна исключать возможность непосредственного воздействия на них атмосферных осадков и агрессивных сред.
- Перед тем, как транспортировать прибор или убрать его на хранение проведите его полную чистку. Удалите остатки воды из внутренних элементов конструкции и дайте высохнуть всем деталям.
- Приборы необходимо хранить в закрытом сухом и чистом помещении при температуре окружающего воздуха не ниже 0°C и не выше +40°C, с относительной влажностью воздуха не выше 80% и отсутствии в окружающей среде кислотных и других паров, отрицательно влияющих на материалы приборов.

## БЕЗОПАСНАЯ УТИЛИЗАЦИЯ



Ваше устройство спроектировано и изготовлено из высококачественных материалов и компонентов, которые можно утилизировать и использовать повторно.

Если товар имеет символ с зачеркнутым мусорным ящиком на колесах, это означает, что товар соответствует Европейской директиве 2002/96/ЕС.

Ознакомьтесь с местной системой раздельного сбора товаров. Соблюдайте местные правила. Утилизируйте старые устройства отдельно от бытовых отходов. Правильная утилизация вашего товара позволит предотвратить возможные отрицательные последствия для окружающей среды и человеческого здоровья.

## ТЕХНИЧЕСКИЕ ХАРАКТЕРИСТИКИ

Напряжение питания: ~220-240 В, 50 Гц

Потребляемая мощность: 1350 Вт

Температура готового кофе: 72~85°C

Объем резервуара для воды: 1,5 л

Объем резервуара для молока: 750 мл

Давление помпы: 20 бар

Габаритные размеры: 440\*189\*319 мм

Вес прибора: 9,22 кг

Класс электробезопасности: I

*Производитель оставляет за собой право на внесение изменений в конструкцию, дизайн, комплектацию и технические характеристики прибора без предварительного уведомления.*



## ИНФОРМАЦИЯ О СЕРТИФИКАТЕ СООТВЕТСТВИЯ

Товар сертифицирован.

Товар соответствует требованиям нормативных документов:

ТР ТС 004/2011 «О безопасности низковольтного оборудования»;

ТР ТС 020/2011 «Электромагнитная совместимость технических средств».

При отсутствии копии нового сертификата в коробке спрашивайте копию у продавца.

Полную информацию о сертификате соответствия вы можете получить у продавца или на сайте

[www.Supra.ru](http://www.Supra.ru).



Изготовитель: МУЛЬТИГУДЗ ПРОДАКШН ЛИМИТЕД,  
адрес: КНР, Гонконг, Централ, Дэ Ву роуд 136, БОК  
Груп Лайф Эшуаранс Тауэр, 15/Ф. Сделано в Китае.

Manufacturer: MULTIGOODS PRODUCTION LIMITED  
15/F BOC GROUP LIFE ASSURANCE TOWER 136 DES  
VOEUX RD CENTRAL HONG KONG. Made in China.

Импортер/организация, уполномоченная на  
принятие претензий на территории России:  
ООО «СЕРВИС-ВИП». 144009, Московская область,  
г. Электросталь, ул. Корнеева, д. 6Б, оф. 203

\* Данные могут быть изменены в связи со сменой  
изготовителя, продавца, производственного  
филиала, импортера в РФ. В случае изменения  
данных актуальная информация указывается  
на дополнительной наклейке, размещенной  
на упаковке изделия.

Дата производства указана на упаковке или изделии.

Срок службы изделия – 3 года.

Гарантийный срок – 1 год.

Гарантийное обслуживание осуществляется  
согласно прилагаемому гарантийному талону.

Гарантийный талон и инструкция по эксплуатации  
являются неотъемлемыми частями данного  
изделия.

**SUPRA**

**SUPRA.RU**